



- ⚡ **Wunderwerk der Technik Deltawerke**
- ⚡ **Naturparadies Texel**
- ⚡ **Fahrt auf IJsselmeer und IJssel**
- ⚡ **Bequem ab/bis Basel**
- ⚡ **Luxusschiff zum Superpreis**

Zwei Wochen Erholung auf Rhein, Maas, Albert-Kanal, IJsselmeer und IJssel Basel–Flandern–Holland–Friesland–Basel

1. Tag Basel

Individuelle Anreise nach Basel. Einschiffung ab 14.00 Uhr. Um 15.00 Uhr heisst es «Leinen los!».

2. Tag Flusstag

Gemütliche Schifffahrt entlang des Rheins und Entspannung an Bord. Am Abend passiert das Schiff den «Romantischen Rhein».

3. Tag Nijmegen

Rundgang⁽¹⁾ durch die charmante Hansestadt Nijmegen, eine der ältesten Städte der Niederlande mit bezaubernden Gebäuden.

4. Tag Maastricht

Malerische Gassen, altherwürdige Kirchen, hübsche Plätze mit belebten Cafés, zahlreiche Kunstgalerien und Antiquitätenläden machen den Charme von Maastricht aus, wovon Sie sich bei einem Rundgang⁽¹⁾ überzeugen können. Weiterfahrt auf dem imposanten Albert-Kanal bis Antwerpen.

5. Tag Antwerpen

Rundfahrt/-gang⁽¹⁾ durch Antwerpen. Die grösste Hafenstadt Belgiens erlebte im

16. Jahrhundert ihre Blütezeit und ist heute wichtigster Diamanhandelsplatz der Welt.

6. Tag Gent

Transfer⁽¹⁾ nach Gent mit Rundgang durch die Hauptstadt der Provinz Ostflandern. Am Nachmittag Busausflug⁽²⁾ nach Brügge mit interessantem Rundgang und Besichtigung des Beginhofs aus dem Jahre 1245.

7. Tag Middelburg

Am Morgen Ausflug⁽¹⁾ zu den mächtigen Delta-Werken. Dieses Schutzsystem gegen Sturmfluten gehört zu den modernen Weltwundern. Am Nachmittag Rundgang⁽²⁾ in Middelburg, der Hauptstadt der Provinz Zeeland.

8. Tag Amsterdam

Ausflug⁽¹⁾ zur Insel Marken mit Besuch einer Käserei. Nach dem Mittag haben Sie Zeit, Amsterdam individuell zu erkunden. Am Abend romantische Grachtenfahrt⁽²⁾ durch das historische Zentrum.

9. Tag Kampen–Lemmer

Ausflug⁽²⁾ nach Giethoorn, auch bekannt als «Venedig des Nordens», welches im faszinierenden Naturschutzgebiet liegt. Mittags Weiterfahrt auf dem IJsselmeer. Ankunft in Lemmer und Zeit zur freien Verfügung.

10. Tag Oudeschild–Hoorn

Rundfahrt⁽¹⁾ über die von zahlreichen Vogelarten belebte Insel Texel und interessanter Besuch der ältesten Seehundeauffangstation. Beschauliche Fahrt über das IJsselmeer nach Hoorn. Spazieren Sie nach dem Abendessen durch das Hafentstädtchen.

11. Tag Flusstag

Erholen Sie sich an Bord und geniessen Sie die vorüberziehende Landschaft während der Schifffahrt auf der IJssel und dem Rhein.

12. Tag Düsseldorf

Rundfahrt/-gang⁽¹⁾ durch die Messe- und Modemetropole mit mondäner Einkaufsstrasse «Kö» und schöner Rheinpromenade.

13. Tag Braubach

Interessanter Ausflug⁽²⁾ zur Marksburg, der einzigen unzerstörten Höhenburg am Mittelrhein. Lauschen Sie den Ausführungen eines Einheimischen über die einzigartige Kulturlandschaft während der Passage des eindrucksvollen «Romantischen Rheins».

14. Tag Gamsheim–Kehl

Ausflug⁽¹⁾ zum Weingut «Schloss Neuweier» ab Gamsheim. Wiedereinschiffung in Kehl.

15. Tag Basel

Ausschiffung nach dem Frühstück und individuelle Heimreise.



Gent



Hoorn



2-Bettkabine Mittel- und Oberdeck (ca. 15 m²) mit franz. Balkon

15 Tage ab CHF 2490

Es het solangs het Rabatt von CHF 1000 bereits abgezogen, abhängig von Auslastung, Saison, Wechselkurs

MS Antonio Bellucci***** – by Thurgau Travel

Das im Jahr 2012 erbaute Luxussschiff bietet Platz für max. 140 Gäste in 69 Kabinen und einer Suite (ca. 32 m²). Die komfortablen Kabinen sind mit Dusche/WC, Föhn, Safe, Telefon, TV/ Radio und individuell regulierbarer Klimaanlage ausgestattet. Die Kabinen auf Mittel- und Oberdeck (ca. 15 m²) verfügen zusätzlich über Tisch und zwei Sessel sowie über einen französischen Balkon. Die Kabinen der Kategorie Mitteldeck hinten sind etwas kleiner, ohne Tisch und Stühle ausgestattet. Zudem sind die Betten durch einen Nachttisch getrennt. Auf dem Hauptdeck (ca. 13 m²) sind die Fenster aus Sicherheitsgründen nicht zu öffnen. Zur Bordausstattung gehören Foyer mit Réception, Shop, grosszügiges Restaurant, grosser Panorama-Salon mit Tanzfläche und Bar, Captains Corner sowie Sauna- und Fitnessbereich. Das Sonnendeck mit Whirlpool, Liegestühlen und Sonnenschirmen lädt zum Verweilen ein. Lift zwischen Mittel- und Oberdeck. Gratis WLAN nach Verfügbarkeit. **Nichtraucherschiff** (Rauchen auf dem Sonnendeck erlaubt).

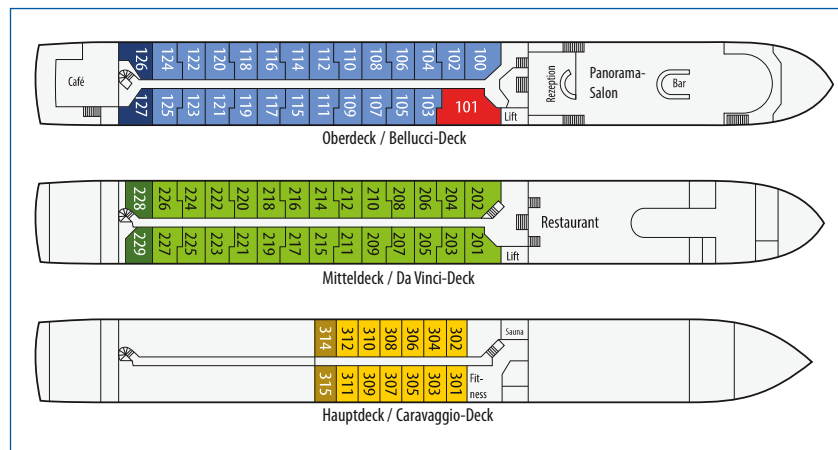

Fitness



Captains Corner



Restaurant

Reisedaten 2021 **Es het solangs het Rabatt**

12.06.–26.06.	900	10.07.–24.07.	1000
26.06.–10.07.	1000	24.07.–07.08.	1100

Unsere Leistungen

- Kreuzfahrt in gebuchter Kategorie
- Vollpension an Bord
- Thurgau Travel Bordreiseleitung
- Audio-Set bei allen Ausflügen

Nicht inbegriffen: An-/Rückreise zum/vom Schiff, Versicherungen, Ausflüge, Getränke, Passagiergebühren Amsterdam, Trinkgelder (Empfehlung € 5–7 p.P./Tag), Auftragspauschale CHF 35 pro Rechnung (entfällt bei Buchung über www.thurgautravel.ch)

Preise pro Person in CHF (vor Rabattabzug)

■ 2-Bettkabine Hauptdeck hinten	3490
■ 2-Bettkabine Hauptdeck	3690
■ 2-Bettkabine Mitteldeck hinten, franz. Balkon	4290
■ 2-Bettkabine Mitteldeck, franz. Balkon	4590
■ 2-Bettkabine Oberdeck hinten, franz. Balkon	4690
■ 2-Bettkabine Oberdeck, franz. Balkon	4890
■ Suite Oberdeck (ca. 32 m ²), franz. Balkon ⁽⁵⁾	6290
■ Zuschlag Alleinbenutzung Hauptdeck	0
■ Zuschlag Alleinbenutzung Mitteldeck	0
■ Zuschlag Alleinbenutzung Oberdeck	1890
■ Ausflugspaket (9 Ausflüge)	340
■ Jahresversicherung Allianz Einzel	139
■ Jahresversicherung Allianz Familie	229

⁽⁵⁾ Nicht zur Alleinbenutzung möglich

Wir beraten Sie gerne!

- ✦ Insel Texel mit ältester Seehundeauffangstation
- ✦ Malerisches Maastricht
- ✦ Einzigartiges IJsselmeer
- ✦ Bequem ab/bis Basel
- ✦ Grachtenstadt Amsterdam



Zwei Wochen Erholung auf Rhein, Maas, Albert-Kanal, IJsselmeer und IJssel Basel–Flandern–Holland–Friesland–Basel

1. Tag Basel

Individuelle Anreise nach Basel. Einschiffung ab 14.00 Uhr. Um 15.00 Uhr heisst es «Leinen los!».

2. Tag Flusstag

Gemütliche Schifffahrt entlang des Rheins und Entspannung an Bord. Am Abend passiert das Schiff den «Romantischen Rhein».

3. Tag Nijmegen

Rundgang⁽¹⁾ durch die charmante Hansestadt Nijmegen, eine der ältesten Städte der Niederlande mit bezaubernden Gebäuden.

4. Tag Maastricht

Malerische Gassen, altherwürdige Kirchen, hübsche Plätze mit belebten Cafés, zahlreiche Kunstgalerien und Antiquitätenläden machen den Charme von Maastricht aus, wovon Sie sich bei einem Rundgang⁽¹⁾ überzeugen können. Weiterfahrt auf dem imposanten Albert-Kanal bis Antwerpen.

5. Tag Antwerpen

Rundfahrt/-gang⁽¹⁾ durch Antwerpen. Die grösste Hafenstadt Belgiens erlebte im

16. Jahrhundert ihre Blütezeit und ist heute wichtigster Diamanthandelsplatz der Welt.

6. Tag Gent

Transfer⁽¹⁾ nach Gent mit Rundgang durch die Hauptstadt der Provinz Ostflandern. Am Nachmittag Busausflug⁽²⁾ nach Brügge mit interessantem Rundgang und Besichtigung des Begijnhofs aus dem Jahre 1245.

7. Tag Middelburg

Am Morgen Ausflug⁽¹⁾ zu den mächtigen Delta-Werken. Dieses Schutzsystem gegen Sturmfluten gehört zu den modernen Weltwundern. Rundgang⁽²⁾ in Middelburg, der Hauptstadt der Provinz Zeeland.

8. Tag Amsterdam

Ausflug⁽¹⁾ zur Insel Marken mit Besuch einer Käserei. Nach dem Mittag haben Sie Zeit, Amsterdam individuell zu erkunden. Am Abend romantische Grachtenfahrt⁽²⁾ durch das historische Zentrum.

9. Tag Kampen–Lemmer

Ausflug⁽²⁾ nach Giethoorn, auch bekannt als «Venedig des Nordens», welcher im faszinierenden Naturschutzgebiet liegt. Mittags Weiterfahrt auf dem IJsselmeer. Ankunft in Lemmer und Zeit zur freien Verfügung.

10. Tag Oudeschild–Hoorn

Rundfahrt⁽¹⁾ über die von zahlreichen Vogelarten belebte Insel Texel und interessanter Besuch der ältesten Seehundeauffangstation. Beschauliche Fahrt über das IJsselmeer nach Hoorn. Spazieren Sie nach dem Abendessen durch das Hafentstädtchen.

11. Tag Flusstag

Erholen Sie sich an Bord und geniessen Sie die vorüberziehende Landschaft während der Schifffahrt auf der IJssel und dem Rhein.

12. Tag Düsseldorf

Rundfahrt/-gang⁽¹⁾ durch die Messe- und Modemetropole mit mondäner Einkaufsstrasse «Kö» und schöner Rheinpromenade.

13. Tag Braubach

Interessanter Ausflug⁽²⁾ zur Marksburg, der einzigen unzerstörten Höhenburg am Mittelrhein. Lauschen Sie den Ausführungen eines Einheimischen über die einzigartige Kulturlandschaft während der Passage des eindrucksvollen «Romantischen Rheins».

14. Tag Plittersdorf–Kehl

Ausflug⁽¹⁾ zum Weingut «Schloss Neuweier» ab Plittersdorf. Wiedereinschiffung in Kehl.

15. Tag Basel

Ausschiffung nach dem Frühstück und individuelle Heimreise.



Giethoorn



Postgebäude im gotischen Stil, Gent



Master Suite Oberdeck (ca. 30 m²) mit franz. Balkon

15 Tage ab CHF 1990

Es het solangs het Rabatt von CHF 1500 bereits abgezogen, abhängig von Auslastung, Saison, Wechselkurs

Reisedaten 2021 **Es het solangs het Rabatt**









18.09.–02.10. **1000** 17.10.–31.10. **1500**

Unsere Leistungen

- Kreuzfahrt in gebuchter Kategorie
- Vollpension an Bord
- Thurgau Travel Bordreiseleitung
- Audio-Set bei allen Ausflügen

Nicht inbegriffen: An-/Rückreise zum/vom Schiff, Versicherungen, Ausflüge, Getränke, Passagiergebühren Amsterdam, Trinkgelder (Empfehlung € 7–10 p.P./Tag), Auftragspauschale CHF 35 pro Rechnung (entfällt bei Buchung über www.thurgautravel.ch)

Preise pro Person in CHF (vor Rabattabzug)

	2-Bettkabine Hauptdeck hinten	3490
	2-Bettkabine Hauptdeck	3690
	Junior Suite Hauptdeck ⁽⁵⁾	3890
	2-Bettkabine Mitteldeck, franz. Balkon	4690
	Junior Suite Mitteldeck, franz. Balkon ⁽⁵⁾	5090
	Junior Suite Oberdeck, franz. Balkon ⁽⁵⁾	5290
	Master Suite OD (ca. 30 m ²), franz. Balkon ⁽⁵⁾	5890
	Zuschlag Alleinbenutzung Hauptdeck	590
	Zuschlag Alleinbenutzung Mitteldeck	1690
	Ausflugspaket (9 Ausflüge)	340
	Jahresversicherung Allianz Einzel	139
	Jahresversicherung Allianz Familie	229

⁽⁵⁾ Nicht zur Alleinbenutzung möglich

MS Thurgau Prestige***** – by Thurgau Travel

Auf dem beliebten Luxusship finden max. 124 Passagiere Platz in 41 Kabinen (ca. 15 m²), 7 Junior Suiten (ca. 19 m²) und 14 Master Suiten (ca. 30 m²). Alle Kabinen und Suiten sind mit Dusche/WC, TV/Radio, Safe, Föhn, Kühlschrank, Telefon, individuell regulierbarer Klimaanlage sowie Tisch und Stuhl ausgestattet. Zusätzlich verfügen die Junior Suiten über zwei bequeme Sessel und die Master Suiten über Sofa, Hocker, begehbaren Schrank und Badewanne. Die Kabinen auf Mittel- und Oberdeck haben einen französischen Balkon. Auf dem Hauptdeck können die Fenster aus Sicherheitsgründen nicht geöffnet werden. Zur Bordausstattung gehören grosszügiges Restaurant, Panorama-Salon mit Tanzfläche und Bar, Réception, Boutique, Bistro mit Internet-Corner, Fitnessraum, Massagesalon, grosses Sonnendeck mit Whirlpool und Putting Green. Lift zwischen Mittel- und Oberdeck. Gratis WLAN nach Verfügbarkeit. **Nichtraucherschiff** (Rauchen auf dem Sonnendeck erlaubt).

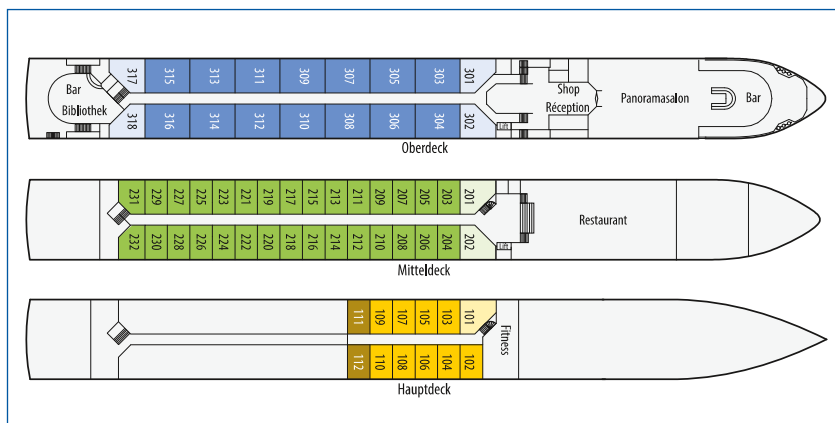

Restaurant



2-Bettkabine Mitteldeck (ca. 15 m²) mit franz. Balkon



Panorama-Salon

Wir beraten Sie gerne!