



- ✦ **Reizvolles Moseltal**
- ✦ **Historisches Cochem**
- ✦ **Malerische Winzerstädtchen**
- ✦ **Europastadt Luxemburg**
- ✦ **Bequem ab/bis Basel**

## Romantischer Rhein und liebliche Mosel Basel–Cochem–Trier–Bernkastel–Koblenz–Basel

### 1. Tag Basel

Individuelle Anreise nach Basel. Einschiffung ab 14.00 Uhr. Um 15.00 Uhr heisst es «Leinen los!».

### 2. Tag Flusstag

Gemütliche Schifffahrt entlang des Rheins. Geniessen Sie die Annehmlichkeiten an Bord Ihres luxuriösen Schiffes. Am Abend passiert das Schiff den eindrucksvollen «Romantischen Rhein».

### 3. Tag Cochem–Zell

Am Morgen erreicht das Schiff das historisch bedeutsame Cochem. Der Rundgang<sup>(1)</sup> führt durch das kleine Städtchen und geht weiter zur wunderschönen Reichsburg, welche mit ihren vielen kleinen Türmchen und dem mächtigen viereckigen Bergfried majestätisch auf dem Burgberg über dem Moseltal thront. Während der Fahrt nach Zell erzählt Ihnen die ehemalige Winzerkönigin des Moseltals bei einer Weinprobe (inkl.) viel Wissenswertes über die älteste Weinregion Deutschlands. Freie Zeit für eigene Erkundungen in Zell, der grössten Weinbaugemeinde an der Mosel.

### 4. Tag Luxemburg

Fahrt nach Remich. Der Ausflug<sup>(1)</sup> führt Sie durch das wunderschöne, multikulturelle Luxemburg. Als eines der EU-Gründungsmitglieder ist Luxemburg auch Verwaltungssitz und Tagungsort von zahlreichen Institutionen. Zudem entwickelte sich Luxemburg zu einem der bedeutendsten internationalen Finanzplätzen. Während des Abendessens fährt das Schiff weiter bis zur französischen Grenze, bevor es wendet und Kurs moselabwärts Richtung Trier aufnimmt.

### 5. Tag Trier–Bernkastel

Während der morgendlichen Rundfahrt/-gang<sup>(1)</sup> durch Trier, der ältesten Stadt Deutschlands, können Sie unter anderem das berühmte Stadttor, die 2000 Jahre alte «Porta Nigra», bestaunen. Die römischen Baudenkmäler Triers wurden zum UNESCO-Weltkulturerbe erklärt. Entspannen und erholen Sie sich am Nachmittag auf dem gemütlichen Sonnendeck. Die eindrucksvolle Schifffahrt führt durch die facettenreiche Mosellandschaft, vorbei an fruchtbaren Weinbergen, idyllischen Ortschaften und herrlich grünen Wäldern. Am Abend Ankunft in Bernkastel.

### 6. Tag Bernkastel–Alken

Am Morgen startet die Panoramafahrt<sup>(1)</sup> Richtung Brauneberg mit wunderbarem Ausblick auf die Mosel. Unterwegs Halt in

einer römischen Kelteranlage und Degustation von lokalen Weinen. Sie erfahren viel Interessantes über diese Weinregion. Weiterfahrt während des Mittagessens. Geniessen Sie die Schifffahrt und die Aussicht auf die vorüberziehende Flusslandschaft.

### 7. Tag Koblenz

Der Rundgang<sup>(1)</sup> mit anschliessender Weinprobe führt durch das historische Koblenz, der Stadt am Deutschen Eck und Tor zum Oberen Mittelrheintal. Lauschen Sie den interessanten Ausführungen eines Einheimischen über die einzigartige Kulturlandschaft während der Passage des «Romantischen Rheins». Reben bewachsene Steilhänge, beeindruckende Felsen wie die Loreley sowie trutzige Burgen prägen das Mittelrheintal und sind Inbegriff der Rheinromantik.

### 8. Tag Gamsheim–Kehl

Ab Gamsheim startet der Ausflug<sup>(1)</sup> zum Schloss Neuweier, wo Sie an einer Kellerführung mit Weinprobe teilnehmen. Busrückfahrt nach Kehl und Wiedereinschiffung der Ausflugsteilnehmer. Start der letzten Reiseetappe nach Basel.

### 9. Tag Basel

Ausschiffung nach dem Frühstück und individuelle Heimreise.



Cochem



Trier



2-Bettkabine Mittel- und Oberdeck (ca. 15 m<sup>2</sup>) mit franz. Balkon

## 9 Tage ab CHF 1090

Es het solangs het Rabatt von CHF 800 bereits abgezogen, abhängig von Auslastung, Saison, Wechselkurs

### MS Antonio Bellucci\*\*\*\*\* – by Thurgau Travel

Das im Jahr 2012 erbaute Luxussschiff bietet Platz für max. 140 Gäste in 69 Kabinen und einer Suite (ca. 32 m<sup>2</sup>). Die komfortablen Kabinen sind mit Dusche/WC, Föhn, Safe, Telefon, TV/ Radio und individuell regulierbarer Klimaanlage ausgestattet. Die Kabinen auf Mittel- und Oberdeck (ca. 15 m<sup>2</sup>) verfügen zusätzlich über Tisch und zwei Sessel sowie über einen französischen Balkon. Die Kabinen der Kategorie Mitteldeck hinten sind etwas kleiner, ohne Tisch und Stühle ausgestattet. Zudem sind die Betten durch einen Nachttisch getrennt. Auf dem Hauptdeck (ca. 13 m<sup>2</sup>) sind die Fenster aus Sicherheitsgründen nicht zu öffnen. Zur Bordausstattung gehören Foyer mit Réception, Shop, grosszügiges Restaurant, grosser Panorama-Salon mit Tanzfläche und Bar, Captains Corner sowie Sauna- und Fitnessbereich. Das Sonnendeck mit Whirlpool, Liegestühlen und Sonnenschirmen lädt zum Verweilen ein. Lift zwischen Mittel- und Oberdeck. Gratis WLAN nach Verfügbarkeit. **Nichtraucherschiff** (Rauchen auf dem Sonnendeck erlaubt).

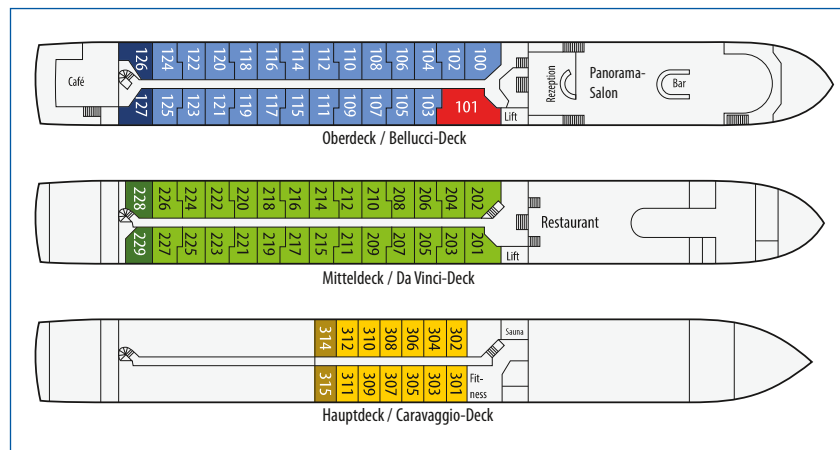

Bar, Panorama-Salon



2-Bettkabine Hauptdeck (ca. 13 m<sup>2</sup>)



Sonnendeck

### Reisedaten 2021 **Es het solangs het Rabatt**

09.08.–17.08.	<b>600</b>	04.10.–12.10.	<b>600</b>
17.08.–25.08.	<b>500</b>	12.10.–20.10.	<b>700</b>
25.08.–02.09.	<b>500</b>	20.10.–28.10.	<b>800</b>
26.09.–04.10.	<b>500</b>		

### Unsere Leistungen

- Kreuzfahrt in gebuchter Kategorie
- Vollpension an Bord
- Thurgau Travel Bordreiseleitung
- Audio-Set bei allen Ausflügen

**Nicht inbegriffen:** An-/Rückreise zum/vom Schiff, Versicherungen, Ausflüge, Getränke, Trinkgelder (Empfehlung € 5–7 p.P./Tag), Auftragspauschale CHF 35 pro Rechnung (entfällt bei Buchung über [www.thurgautravel.ch](http://www.thurgautravel.ch))

### Preise pro Person in CHF (vor Rabattabzug)

2-Bettkabine Hauptdeck hinten	1890
2-Bettkabine Hauptdeck	1990
2-Bettkabine Mitteldeck hinten, franz. Balkon	2290
2-Bettkabine Mitteldeck, franz. Balkon	2390
2-Bettkabine Oberdeck hinten, franz. Balkon	2490
2-Bettkabine Oberdeck, franz. Balkon	2590
Suite Oberdeck (ca. 32 m <sup>2</sup> ), franz. Balkon <sup>(5)</sup>	3290
Zuschlag Alleinbenutzung Hauptdeck	0
Zuschlag Alleinbenutzung Mitteldeck	0
Zuschlag Alleinbenutzung Oberdeck	990
Ausflugspaket (6 Ausflüge)	230
Annullations- und Assistance-Versicherung	72

<sup>(5)</sup> Nicht zur Alleinbenutzung möglich

Wir beraten Sie gerne!





- ✦ **Cochem mit Reichsburg**
- ✦ **Reizvolles Moseltal**
- ✦ **Eindrucksvoller «Romantischer Rhein»**
- ✦ **Trier, älteste Stadt Deutschlands**
- ✦ **Bequem ab/bis Basel**

## Liebliches Fluss-Duett auf Rhein und Mosel Basel–Cochem–Trier–Bernkastel–Koblenz–Basel

### 1. Tag Basel

Individuelle Anreise nach Basel. Einschiffung ab 14.00 Uhr. Um 15.00 Uhr heisst es «Leinen los!».

### 2. Tag Flusstag

Gemütliche Schifffahrt entlang des Rheins. Geniessen Sie die Annehmlichkeiten an Bord Ihres luxuriösen Schiffes. Am Abend passiert das Schiff den eindrucksvollen «Romantischen Rhein».

### 3. Tag Cochem–Zell

Am Morgen erreicht das Schiff das historisch bedeutsame Cochem. Das 5000-Seelen-Städtchen liegt direkt an einer romantischen Flussschleife im Moseltal. Der Rundgang<sup>(1)</sup> führt durch das kleine Städtchen und geht weiter zur wunderschönen Reichsburg, welche mit ihren vielen kleinen Türmchen und dem mächtigen viereckigen Bergfried majestätisch auf dem Burgberg über dem Moseltal thront. Während der Fahrt nach Zell erzählt Ihnen die ehemalige Winzerkönigin des Moseltals bei einer Weinprobe (inkl.) viel Wissenswertes über

die älteste Weinregion Deutschlands. Freie Zeit für eigene Erkundungen in Zell, der grössten Weinbaugemeinde an der Mosel.

### 4. Tag Trier–Bernkastel

Während der morgendlichen Rundfahrt/-gang<sup>(1)</sup> durch Trier, der ältesten Stadt Deutschlands, können Sie unter anderem das berühmte Stadttor, die 2000 Jahre alte «Porta Nigra», bestaunen. Die römischen Baudenkmäler Triers wurden zum UNESCO-Weltkulturerbe erklärt. Entspannen und erholen Sie sich am Nachmittag auf dem gemütlichen Sonnendeck. Die eindrucksvolle Schifffahrt führt durch die facettenreiche Mosellandschaft, vorbei an fruchtbaren Weinbergen, idyllischen Ortschaften und herrlich grünen Wäldern. Am Abend Ankunft in Bernkastel.

### 5. Tag Bernkastel

Am Morgen startet die Panoramafahrt<sup>(1)</sup> Richtung Brauneberg mit wunderbarem Ausblick auf die Mosel. Unterwegs Halt in einer römischen Kelteranlage und Degustation von lokalen Weinen. Sie erfahren viel Interessantes über diese Weinregion. Weiterfahrt während des Mittagessens. Geniessen Sie die Schifffahrt am Nachmittag und die Aussicht auf die vorüberziehende Flusslandschaft.

### 6. Tag Koblenz

Der Rundgang<sup>(1)</sup> mit anschliessender Weinprobe führt durch das historische Koblenz, der Stadt am Deutschen Eck und Tor zum Oberen Mittelrheintal. Lauschen Sie den interessanten Ausführungen eines Einheimischen über die einzigartige Kulturlandschaft während der Passage des «Romantischen Rheins». Reben bewachsene Steilhänge, beeindruckende Felsen wie die Loreley sowie trutzige Burgen prägen das Mittelrheintal und sind Inbegriff der Rheinromantik.

### 7. Tag Plittersdorf–Kehl

Ab Plittersdorf startet der Ausflug<sup>(1)</sup> zum Schloss Neuweier, wo Sie an einer Kellerführung mit Weinprobe teilnehmen. Busrückfahrt nach Kehl und Wiedereinschiffung der Ausflugsteilnehmer. Start der letzten Reiseetappe nach Basel.

### 8. Tag Basel

Ausschiffung nach dem Frühstück und individuelle Heimreise.

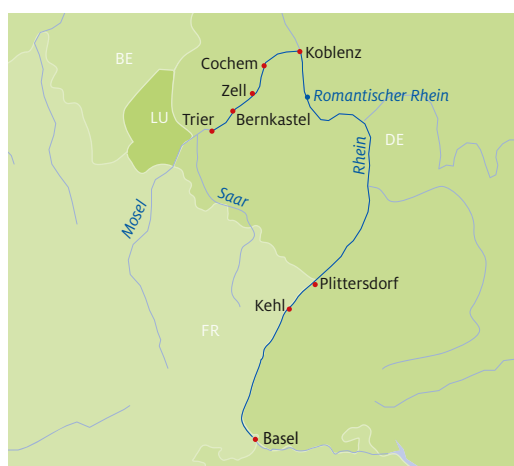



2-Bettkabine Mittel- und Oberdeck (ca. 14 m²) mit franz. Balkon

## 8 Tage ab CHF 690

Es het solangs het Rabatt von CHF 800 bereits abgezogen, abhängig von Auslastung, Saison, Wechselkurs

### Reisedaten 2021 **Es het solangs het Rabatt**

08.05.–15.05.	<b>500</b>	25.09.–02.10.	<b>500</b>
31.07.–07.08.	<b>600</b>	23.10.–30.10.	<b>800</b>
04.09.–11.09.	<b>500</b>		

### Unsere Leistungen

- Kreuzfahrt in gebuchter Kategorie
- Vollpension an Bord
- Thurgau Travel Bordreiseleitung
- Audio-Set bei allen Ausflügen

**Nicht inbegriffen:** An-/Rückreise zum/vom Schiff, Versicherungen, Ausflüge, Getränke, Trinkgelder (Empfehlung € 5–7 p.P./Tag), Auftragspauschale CHF 35 pro Rechnung (entfällt bei Buchung über [www.thurgautravel.ch](http://www.thurgautravel.ch))

### Preise pro Person in CHF (vor Rabattabzug)

■ 2-Bettkabine Hauptdeck hinten	1490
■ 2-Bettkabine Hauptdeck	1590
■ 2-Bettkabine Mitteldeck hinten, franz. Balkon	1890
■ 2-Bettkabine Mitteldeck, franz. Balkon	1990
■ 2-Bettkabine Oberdeck hinten, franz. Balkon	2190
■ 2-Bettkabine Oberdeck, franz. Balkon	2290
■ Zuschlag Alleinbenutzung Hauptdeck	190
■ Zuschlag Alleinbenutzung Mitteldeck	0
■ Zuschlag Alleinbenutzung Oberdeck	790
■ Ausflugspaket (5 Ausflüge)	205
■ Annullations- und Assistance-Versicherung	54

### MS Edelweiss\*\*\*\*\* – by Thurgau Travel

Das luxuriöse Schiff der Scylla-Flotte nahm 2013 seinen Dienst auf. In 90 Kabinen finden max. 180 Personen Platz. Die grosszügigen, modernen Kabinen (ca. 14 m²) sind mit Dusche/WC, Föhn, Kühlschrank, Safe, TV/Radio und individuell regulierbarer Klimaanlage ausgestattet. Auf Mittel- und Oberdeck verfügen die Kabinen über einen französischen Balkon. Die Fenster der Kabinen auf dem Hauptdeck lassen sich aus Sicherheitsgründen nicht öffnen. Die Gäste von Haupt- und Mitteldeck speisen im Restaurant Jungfrau mit Oberlichtfenstern, die Gäste des Oberdecks im Restaurant Matterhorn mit Panoramafenstern. Alternativ dazu gibt es mittags einen «Light-Lunch» (Buffet) im Panorama-Salon. Zur Bordausrüstung gehören Réception, Schiffsboutique, stilvoll eingerichteter Panorama-Salon mit Bar und komfortable Lido-Bar mit Aussenterrasse. Das grosse Sonnendeck bietet Putting Green, kleinen Pool, kleine Aussichtsterrasse am Bug sowie Schattenplätze mit Liegestühlen und Sitzgruppen. Lift zwischen Haupt- und Oberdeck. Gratis WLAN nach Verfügbarkeit. **Nichtraucher-schiff** (Rauchen auf dem Sonnendeck erlaubt).

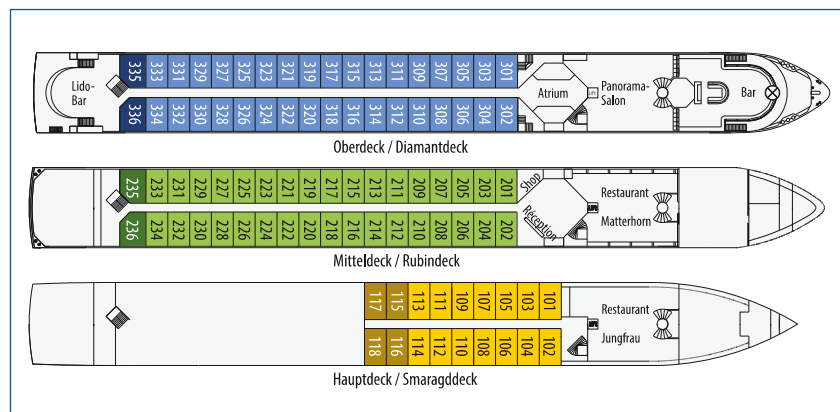

Restaurant Jungfrau mit Oberlichtfenstern



Restaurant Matterhorn mit Panoramafenstern



Panorama-Salon

Wir beraten Sie gerne!





- ☼ **Reizvolles Moseltal mit malerischen Winzerstädtchen**
- ☼ **Historisches Cochem**
- ☼ **Ausflug in die Europastadt Luxemburg**
- ☼ **Trier, älteste Stadt Deutschlands**
- ☼ **Bequem ab/bis Basel**

## Romantischer Rhein und liebliche Mosel

### NEU Basel–Cochem–Trier–Bernkastel–Koblenz–Basel

#### 1. Tag Basel

Individuelle Anreise nach Basel. Einschiffung ab 14.00 Uhr. Um 15.00 Uhr heisst es «Leinen los!».

#### 2. Tag Flusstag

Gemütliche Schifffahrt entlang des Rheins. Geniessen Sie die Annehmlichkeiten an Bord Ihres luxuriösen Schiffes. Am Abend passiert das Schiff den eindrucksvollen «Romantischen Rhein».

#### 3. Tag Cochem–Zell

Am Morgen erreicht das Schiff das historisch bedeutsame Cochem. Der Rundgang<sup>(1)</sup> führt durch das kleine Städtchen und geht weiter zur wunderschönen Reichsburg, welche mit ihren vielen kleinen Türmchen und dem mächtigen viereckigen Bergfried majestätisch auf dem Burgberg über dem Moseltal thront. Während der Fahrt nach Zell erzählt Ihnen die ehemalige Winzerkönigin des Moseltals bei einer Weinprobe (inkl.) viel Wissenswertes über die älteste Weinregion Deutschlands. Freie Zeit für eigene Erkundungen in Zell, der grössten Weinbaugemeinde an der Mosel.

#### 4. Tag Luxemburg

Fahrt nach Remich. Der Ausflug<sup>(1)</sup> führt Sie durch das wunderschöne, multikulturelle Luxemburg. Als eines der EU-Gründungsmitglieder ist Luxemburg auch Verwaltungssitz und Tagungsort von zahlreichen Institutionen. Zudem entwickelte sich Luxemburg zu einem der bedeutendsten internationalen Finanzplätzen. Während des Abendessens fährt das Schiff weiter bis zur französischen Grenze, bevor es wendet und Kurs moselabwärts Richtung Trier aufnimmt.

#### 5. Tag Trier–Bernkastel

Während der morgendlichen Rundfahrt/-gang<sup>(1)</sup> durch Trier, der ältesten Stadt Deutschlands, können Sie unter anderem das berühmte Stadttor, die 2000 Jahre alte «Porta Nigra», bestaunen. Die römischen Baudenkmäler Triers wurden zum UNESCO-Weltkulturerbe erklärt. Entspannen und erholen Sie sich am Nachmittag auf dem gemütlichen Sonnendeck. Die eindrucksvolle Schifffahrt führt durch die facettenreiche Mosellandschaft, vorbei an fruchtbaren Weinbergen, idyllischen Ortschaften und herrlich grünen Wäldern. Am Abend Ankunft in Bernkastel.

#### 6. Tag Bernkastel

Am Morgen startet die Panoramafahrt<sup>(1)</sup> Richtung Brauneberg mit wunderbarem Ausblick auf die Mosel. Unterwegs Halt in

einer römischen Kelteranlage und Degustation von lokalen Weinen. Sie erfahren viel Interessantes über diese Weinregion. Weiterfahrt während des Mittagessens. Geniessen Sie die Schifffahrt und die Aussicht auf die vorüberziehende Flusslandschaft.

#### 7. Tag Koblenz

Der Rundgang<sup>(1)</sup> mit anschliessender Weinprobe führt durch das historische Koblenz, der Stadt am Deutschen Eck und Tor zum Oberen Mittelrheintal. Lauschen Sie den interessanten Ausführungen eines Einheimischen über die einzigartige Kulturlandschaft während der Passage des «Romantischen Rheins». Reben bewachsene Steilhänge, beeindruckende Felsen wie die Loreley sowie trutzige Burgen prägen das Mittelrheintal und sind Inbegriff der Rheinromantik.

#### 8. Tag Plittersdorf–Kehl

Ab Plittersdorf startet der Ausflug<sup>(1)</sup> zum Schloss Neuweier, wo Sie an einer Kellerführung mit Weinprobe teilnehmen. Busrückfahrt nach Kehl und Wiedereinschiffung der Ausflugsteilnehmer. Start der letzten Reiseetappe nach Basel.

#### 9. Tag Basel

Ausschiffung nach dem Frühstück und individuelle Heimreise.



Luxemburg



Porta Nigra, Trier



Master Suite Oberdeck (ca. 30 m<sup>2</sup>) mit franz. Balkon

## 9 Tage ab CHF 1390

Es het solangs het Rabatt von CHF 500 bereits abgezogen, abhängig von Auslastung, Saison, Wechselkurs

### Reisedaten 2021 **Es het solangs het Rabatt**











17.05.–25.05. **500** <sup>(7)</sup> 22.06.–30.06. **500**  
<sup>(7)</sup> Mit Wolverines Jazz Band of Bern

### Unsere Leistungen

- Kreuzfahrt in gebuchter Kategorie
- Vollpension an Bord
- Thurgau Travel Bordreiseleitung
- Audio-Set bei allen Ausflügen

**Nicht inbegriffen:** An-/Rückreise zum/vom Schiff, Versicherungen, Ausflüge, Getränke, Trinkgelder (Empfehlung € 7–10 p.P./Tag), Auftragspauschale CHF 35 pro Rechnung (entfällt bei Buchung über [www.thurgautravel.ch](http://www.thurgautravel.ch))

### Preise pro Person in CHF (vor Rabattabzug)

	2-Bettkabine Hauptdeck hinten	1890
	2-Bettkabine Hauptdeck	1990
	Junior Suite Hauptdeck <sup>(5)</sup>	2090
	2-Bettkabine Mitteldeck, franz. Balkon	2490
	Junior Suite Mitteldeck, franz. Balkon <sup>(5)</sup>	2690
	Junior Suite Oberdeck, franz. Balkon <sup>(5)</sup>	2790
	Master Suite OD (ca. 30 m <sup>2</sup> ), franz. Balkon <sup>(5)</sup>	3090
	Zuschlag Alleinbenutzung Hauptdeck	290
	Zuschlag Alleinbenutzung Mitteldeck	890
	Ausflugspaket (6 Ausflüge)	230
	Annulations- und Assistance-Versicherung	72

<sup>(5)</sup> Nicht zur Alleinbenutzung möglich

### MS Thurgau Prestige\*\*\*\*\* – by Thurgau Travel

Auf dem beliebten Luxusship finden max. 124 Passagiere Platz in 41 Kabinen (ca. 15 m<sup>2</sup>), 7 Junior Suiten (ca. 19 m<sup>2</sup>) und 14 Master Suiten (ca. 30 m<sup>2</sup>). Alle Kabinen und Suiten sind mit Dusche/WC, TV/Radio, Safe, Föhn, Kühlschrank, Telefon, individuell regulierbarer Klimaanlage sowie Tisch und Stuhl ausgestattet. Zusätzlich verfügen die Junior Suiten über zwei bequeme Sessel und die Master Suiten über Sofa, Hocker, begehbaren Schrank und Badewanne. Die Kabinen auf Mittel- und Oberdeck haben einen französischen Balkon. Auf dem Hauptdeck können die Fenster aus Sicherheitsgründen nicht geöffnet werden. Zur Bordausstattung gehören grosszügiges Restaurant, Panorama-Salon mit Tanzfläche und Bar, Réception, Boutique, Bistro mit Internet-Corner, Fitnessraum, Massagesalon, grosses Sonnendeck mit Whirlpool und Putting Green. Lift zwischen Mittel- und Oberdeck. Gratis WLAN nach Verfügbarkeit. **Nichtraucherschiff** (Rauchen auf dem Sonnendeck erlaubt).

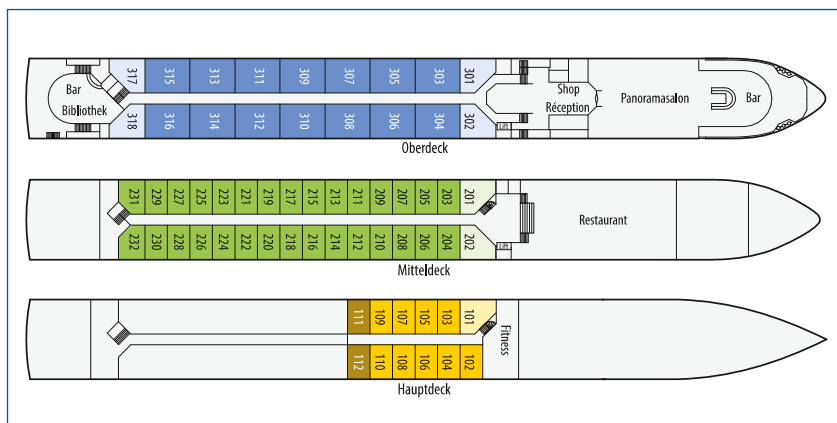

Restaurant



2-Bettkabine Mitteldeck (ca. 15 m<sup>2</sup>) mit franz. Balkon



Sonnendeck

Wir beraten Sie gerne!